

Instalação da opção ligação Modem em formato caixa

MATERIAL FORNECIDO

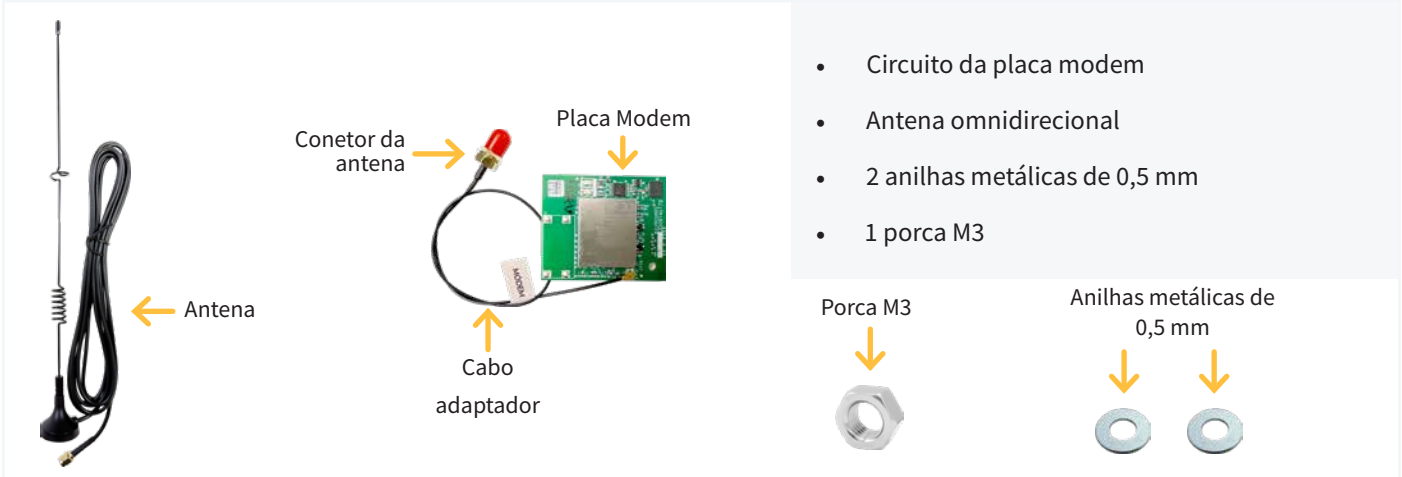

MONTAGEM FORMATO CAIXA

⚠ IMPORTANTE

Ao instalar esta opção, é obrigatório assegurar que o Agrònic tem a última versão de software. Além disso, em programadores do tipo latch, a instalação deve dispor, no mínimo, de uma bateria de 18Ah e de um painel solar de 20W, garantindo assim o correto funcionamento do sistema.

- 1 Desligar a alimentação do equipamento.

- 2 Retirar os 4 parafusos que fixam o teclado.



- 3 Levantar o teclado e desligar os 2 cabos que ligam o circuito do teclado ao circuito das saídas.



- 4 Fazer um orifício na lateral direita tal como se indica na imagem.

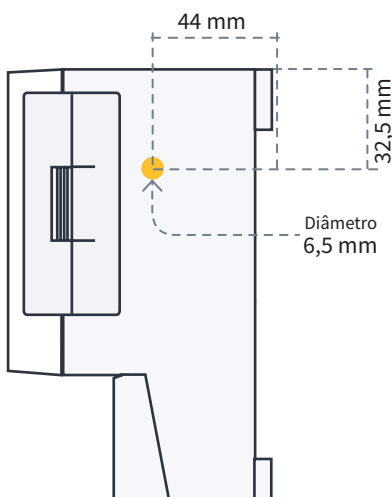

- 5 Colocar a placa modem no ponto assinalado atrás do teclado.



- 6 É importante colocar uma anilha por cima e por baixo da placa, como se indica a seguir.

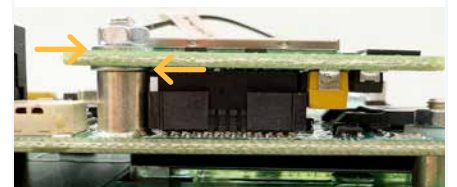

- 7** Colocar o conector da antena no orifício feito e fixá-lo mediante anilha Grower e porca.



- 8** Voltar a ligar os cabos desligados no ponto 3.



- 9** Fechar o equipamento colocando os parafusos, e ligar o cabo da antena e a antena.



- 10** No momento de colocar a antena, é importante ter em conta as seguintes considerações:

- O cabo da antena deve permanecer completamente estendido; não deve manter-se enrolado como vem de fábrica.
- Recomenda-se instalar a antena no exterior da caseta de rega ou do hidrante. Se isso não for possível, coloque-a o mais perto possível de uma janela.
- Não instale o cabo da antena junto de cabos de potência, tensão ou de variadores de frequência, uma vez que isso pode gerar interferências eletromagnéticas.
- Se a estrutura ou o teto forem de chapa metálica (tipo sandwich), não imante a antena diretamente sobre eles, uma vez que o metal pode causar interferências e afetar a qualidade do sinal de comunicação.



IMPORTANTE

Não alimentar o equipamento sem antes ter ligado a antena, porque a placa poderá sofrer danos.

- 11** Alimentar o Agrónic e verificar que a placa é corretamente detetada a partir de CONSULTA - AGRÓNIC.

CONSULTA AGRÓNIC 2500

NS: 45621 V:3.00

V. Sal.: sim

Vcc: 12,7 v

Modem

AgroBee-L 868 2EA

Instalação da opção ligação Modem em formato encastrar

MATERIAL FORNECIDO

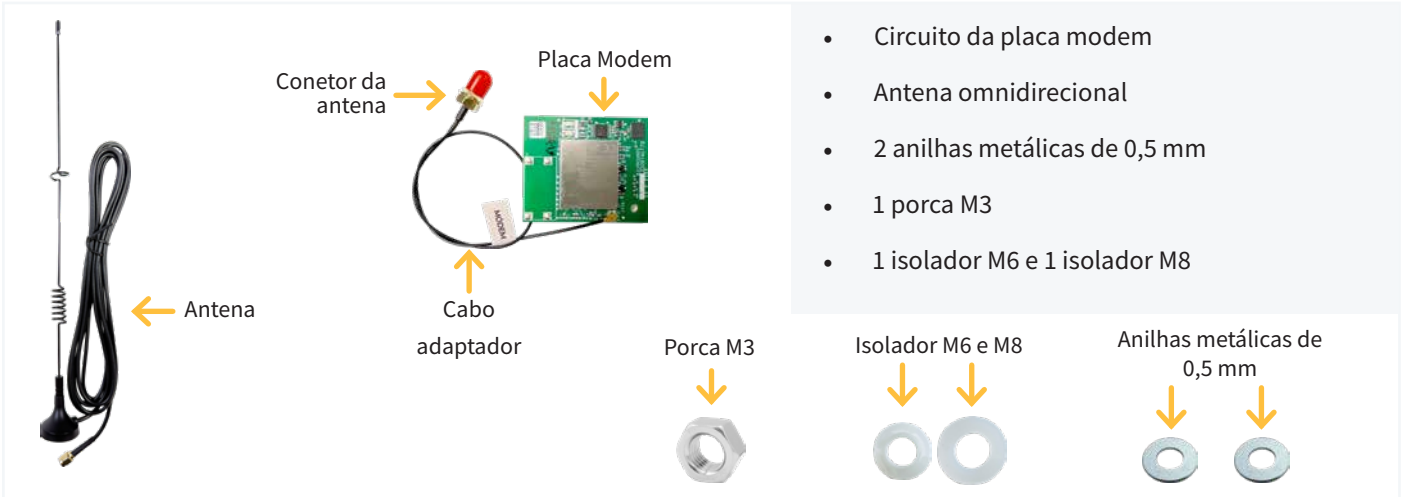

- Circuito da placa modem
- Antena omnidirecional
- 2 anilhas metálicas de 0,5 mm
- 1 porca M3
- 1 isolador M6 e 1 isolador M8

MONTAGEM FORMATO ENCASTRAR

! IMPORTANTE

Ao instalar esta opção, é obrigatório assegurar que o Agrónic tem a última versão de software. Além disso, em programadores do tipo latch, a instalação deve dispor, no mínimo, de uma bateria de 18Ah e de um painel solar de 20W, garantindo assim o correto funcionamento do sistema.

1 Desligar a alimentação do equipamento.

2 Retirar os 6 parafusos laterais.

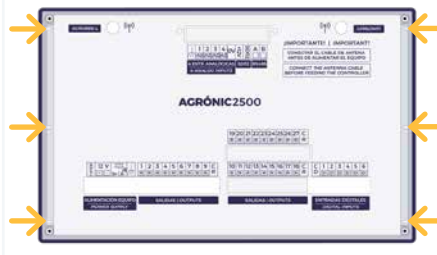

3 Separar o teclado da caixa e desligar os dois cabos.



4 No formato encastrar, o orifício já vem feito e está situado na parte traseira da caixa metálica.

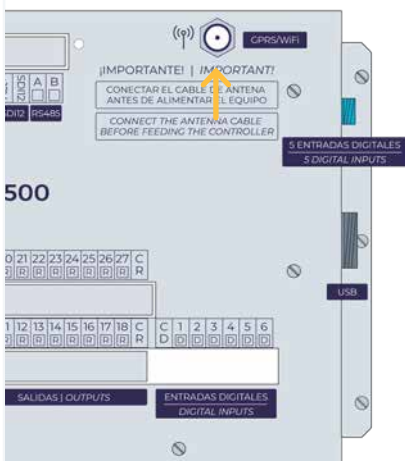

5 Colocar o circuito coordenador no ponto assinalado atrás do teclado.



6 É importante colocar uma anilha por cima e por baixo da placa, como se indica a seguir.

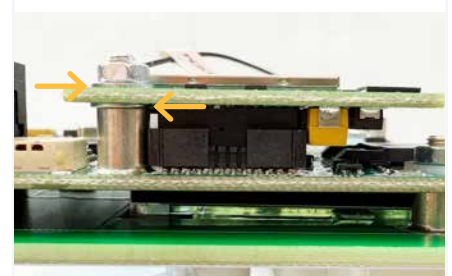

7 Para colocar o conector da antena, situar a anilha M8 pelo interior da caixa, e o isolador M6 pelo exterior; de seguida, colocar a anilha Grower e a porca.

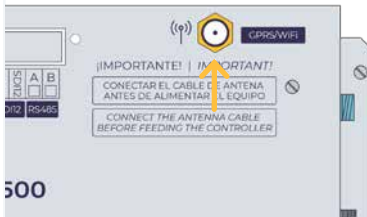

8 Voltar a ligar os cabos desligados no ponto 3 tal como se mostra na imagem seguinte.



9 Fechar o equipamento colocando os parafusos, e ligar o cabo da antena e a antena.



10 No momento de colocar a antena, é importante ter em conta as seguintes considerações:

- O cabo da antena deve permanecer completamente estendido; não deve manter-se enrolado como vem de fábrica.
- Recomenda-se instalar a antena no exterior da caseta de rega ou do hidrante. Se isso não for possível, coloque-a o mais perto possível de uma janela.
- Não instale o cabo da antena junto de cabos de potência, tensão ou de variadores de frequência, uma vez que isso pode gerar interferências eletromagnéticas.
- Se a estrutura ou o teto forem de chapa metálica (tipo sandwich), não instale a antena diretamente sobre eles, uma vez que o metal pode causar interferências e afetar a qualidade do sinal de comunicação.



IMPORTANTE

Não alimentar o equipamento sem antes ter ligado a antena, porque a placa poderá sofrer danos.

11 Alimentar o Agronic e verificar que a placa é corretamente detetada a partir de CONSULTA - AGRÓNIC.

CONSULTA AGRÓNIC 2500

NS: 45621 V:3.00

V. Sal.: sim

Vcc: 12,7 v

Modem

AgroBee-L 868 2EA