

MANUEL D'UTILISATION

# Mise à jour du logiciel

## Sommaire

1	Téléchargement et utilisation du logiciel .....	2
2	Actualización del Agrónic 2500 .....	4
3	Mise à jour de l'Agrónic 4500 .....	6
3.1.	Mise à jour base de relais de l'Agrónic 4500 et Module d'expansion ME2 .....	8
4	Mise à jour du Module d'expansion ME1.....	10
5	Actualización del Agrónic 5500 .....	12
5.1.	Mise à jour de la base de relais de l'Agrónic 5500 .....	14
6	Mise à jour de l'Agrónic Bit .....	16
7	Mise à jour de l'AgroBee L.....	18
7.1.	Mise à jour du Lecteur sans fil.....	20
8	Mise à jour de transmetteur multifonction.....	22

# 1 TÉLÉCHARGEMENT ET UTILISATION DU LOGICIEL

Le programme a pour objet de mettre à jour le logiciel de l'Agrónic ou de l'appareil, afin d'intégrer des améliorations de fonctionnement et de corriger d'éventuelles anomalies.

Vous trouverez ci dessous un lien pour télécharger le programme 'Agrónic Metteur à jour' en 32 ou 64 bits.

Logiciel 64 bits

Logiciel 32 bits

Une fois le fichier téléchargé, décompressez le et suivez les étapes pour installer et lancer le logiciel.

Voici l'utilité de chaque onglet:

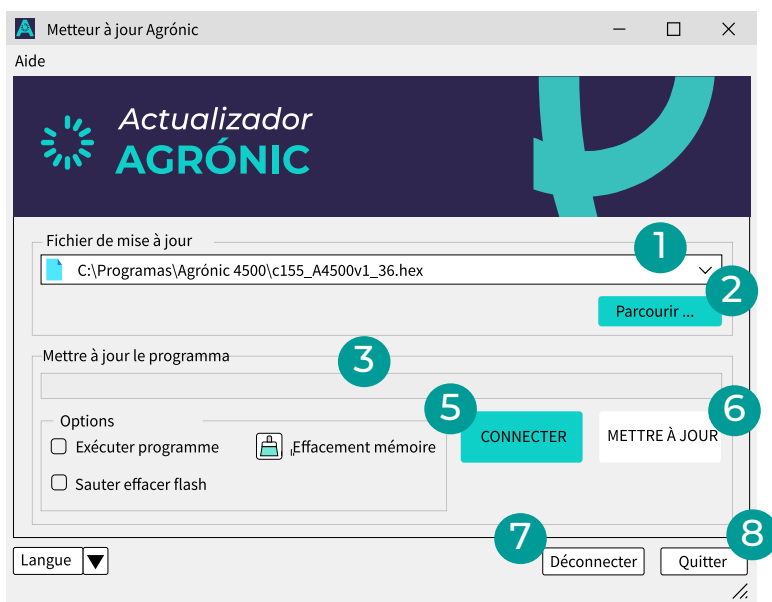

- 1 **Nom du fichier mis à jour:** Affiche le nom du fichier correspondant à la dernière mise à jour effectuée. En cliquant sur la flèche déroulante, vous accédez à l'historique des mises à jour précédentes.
- 2 **Parcourir:** Permet de rechercher et de sélectionner le fichier nécessaire pour mettre à jour l'appareil.
- 3 **Barre de progression:** Indique visuellement l'avancement du processus de mise à jour.

- 4 **Connecter:** Lance la connexion entre le PC et l'appareil à mettre à jour.
- 5 **Mettre à jour:** Cette option devient verte lorsqu'une connexion est établie entre le PC et l'appareil.
- 6 **Déconnecter:** Met fin à la connexion entre le PC et l'appareil.
- 7 **Quitter:** Ferme l'application programme 'Agrónic Metteur à jour'.

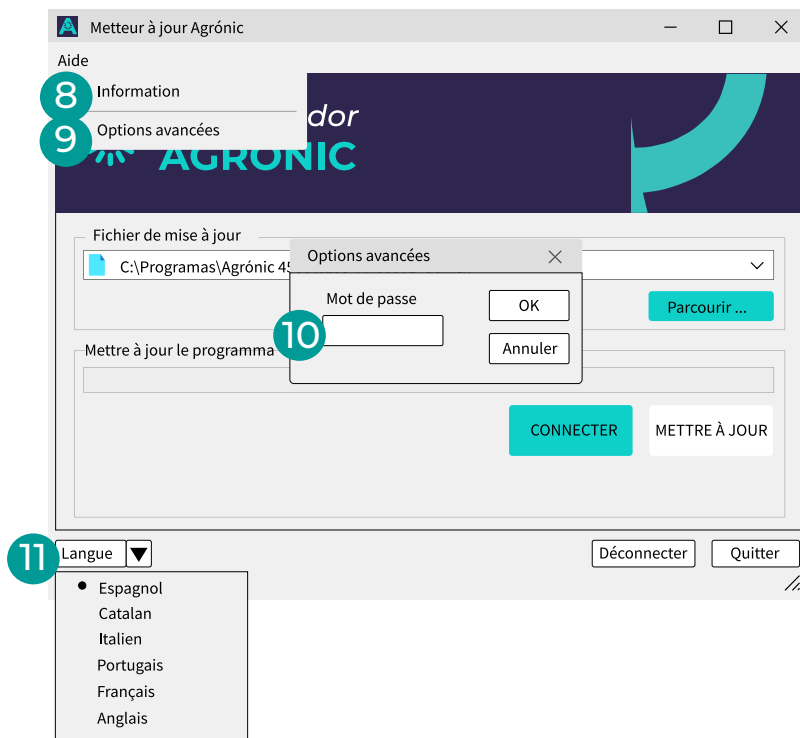

- 8 **Information:** Affiche la version actuellement installée du 'Agrónic Metteur à jour'.
- 9 **Options avancées:** Lorsqu'elles sont activées, un mot de passe **10** est demandé pour afficher des fonctions supplémentaires dans le menu 'Options'.
- 11 **Langue:** Permet de changer la langue du programme parmi les options suivantes : Espagnol, Catalan, Italien, Portugais, Français et Anglais.

## 2 ACTUALIZACIÓN DEL AGRÓNIC 2500

Pour mettre à jour l'Agrónic 2500, il est nécessaire de télécharger la version correspondante depuis les liens indiqués ci dessous, de disposer d'un câble USB vers mini USB et d'avoir accès à internet. Avant cela, il faut connaître la version actuelle du contrôleur, car en fonction de celle ci vous téléchargerez un fichier ou un autre.

Pour connaître la version de l'Agrónic:  
'**CON - Agrónic**' et appuyer sur '**Entrer**'.

```
CONSULTATION AGRÓNIC 2500
NS: 12345  V:3.61
PLUS      V.Sal.: si
Vcc: 12.2 V
Modem
AgroBee-L 868
```

Pour connaître le type de micro de l'Agrónic:  
'**CON - Agrónic**' et appuyer sur '**I**'.

```
CONSULTATION INTERNE
Ver. IAP: 2.01
PCB: c154
FRAM: 72 %
ED: 000000
```

Agrónic 2500 v1 o v2  
"c110\_A2500\_RE.hex"



Pour Agrónic 2500 avec Version 1 o 2

Agrónic 2500 v3 Micro STM32L4  
"c154\_A2500\_V3\_L4.hex"



Pour Agrónic 2500 avec Version 3

Agrónic 2500 v103 Micro STM32F1  
"c154\_A2500\_V3\_F103.hex"



Pour Agrónic 2500 avec Version 103



### Important

- N'installez pas une version v1/v2 sur un appareil avec version v3 o v103, et inversement. Sinon, l'appareil pourrait se bloquer et il serait nécessaire de l'envoyer à l'usine pour réparation.
- Sur les appareils avec une version inférieure à 1.54 toutes les données de l'appareil telles que programmes, enregistrements, etc. seront effacées, sans possibilité de sauvegarde.
- Cette mise à jour est uniquement disponible pour les versions avec micro RE. Si votre appareil utilise la version RC et que vous souhaitez le mettre à jour, vous devez l'envoyer à Progrés. La version RC correspond approximativement aux 1000 premiers appareils fabriqués.

Une fois le logiciel correspondant téléchargé, suivez les étapes ci dessous pour effectuer la mise à jour:

- **AGRÓNIC:** Ouvrir le contrôleur pour accéder à l'intérieur et connecter le câble mini USB au connecteur correspondant sur la plaque.

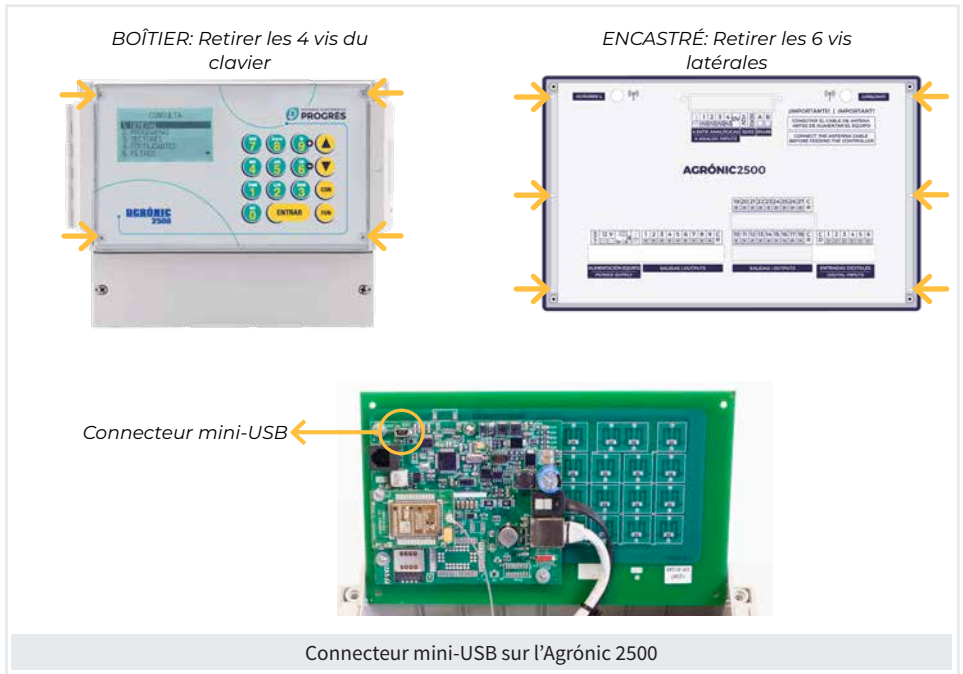

- **AGRÓNIC:** Avec l'appareil sous tension, aller au menu: 'FUN - 4. Paramètres - Installateur (code: 0429) - 8. Mettre à jour logiciel'. Confirmer les deux questions qui apparaissent à l'écran.
- **ORDINATEUR:** Exécuter le programme 'Agrónic Metteur à jour'.
- **ORDINATEUR:** Cliquer sur 'Parcourir' et sélectionner le fichier préalablement téléchargé.
- Connecter le câble USB mini USB entre l'ordinateur et l'Agrónic.
- **ORDINATEUR:** Appuyer sur le bouton 'Connecter' et vérifier que le bouton 'Mettre à jour' passe au vert.
- **ORDINATEUR:** Appuyer sur 'Mettre à jour' et attendre la fin complète du processus (suivi via la barre de progression). Une fois terminé, si l'appareil ne redémarre pas tout seul, le déconnecter de l'alimentation et le reconnecter manuellement.
- **AGRÓNIC:** Vérifier que la version a bien été mise à jour en accédant de nouveau à la section 'CON - Agrónic'.

### 3 MISE À JOUR DE L'AGRÓNIC 4500

Pour mettre à jour l'Agrónic 4500, il est nécessaire de télécharger la version correspondante depuis le lien indiqué ci dessous, de disposer d'un câble USB C ou mini USB et d'avoir accès à internet.

Version Agrónic 4500

Deux situations peuvent se présenter lors de la mise à jour de l'Agrónic, selon le modèle de contrôleur:

1. Le contrôleur possède un connecteur externe:

- Dans ce cas, il suffit d'utiliser un câble USB C (vers le contrôleur) vers USB (vers l'ordinateur) pour effectuer la mise à jour sans ouvrir l'appareil.

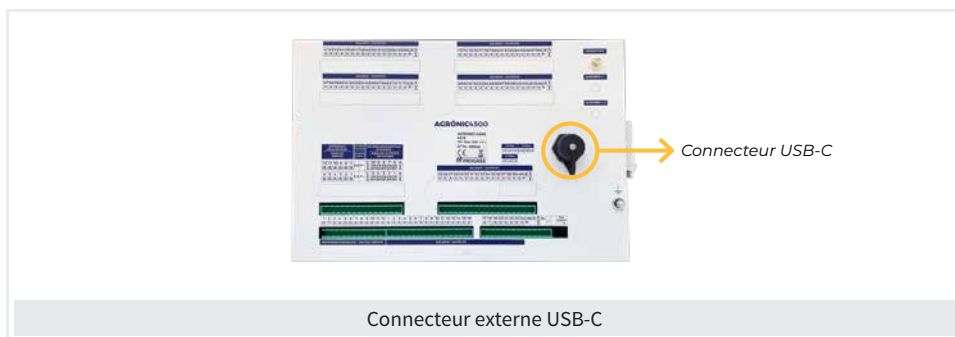

2. Le contrôleur n'a pas de connecteur externe:

- Dans ce cas, il sera nécessaire d'utiliser un câble USB vers mini USB et, en outre, de retirer les vis du contrôleur pour accéder à la plaque interne.

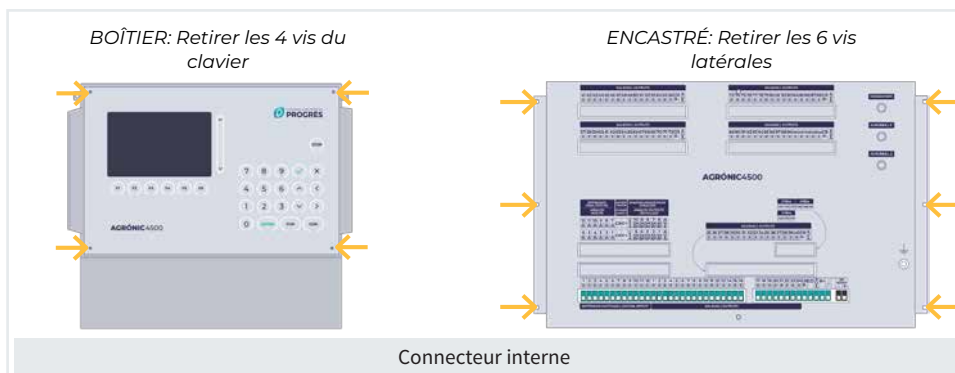

- Ouvrir l'Agrónic 4500 pour accéder à l'intérieur et connecter le câble USB au connecteur mini USB situé sur la plaque micro.

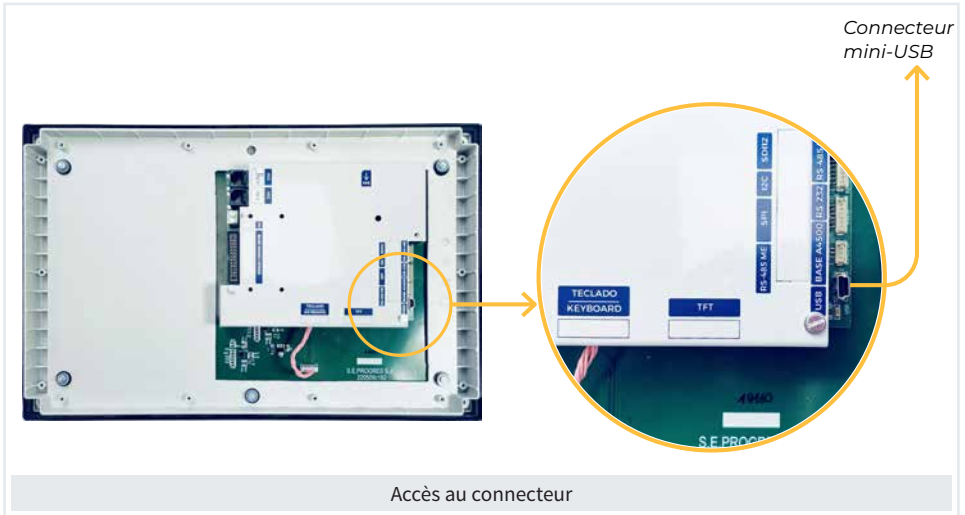

Une fois le logiciel téléchargé, suivez les étapes ci dessous pour effectuer la mise à jour:

- **AGRÓNIC:** Aller à 'Function - 4. Paramètres - 15. Installateur (code 0429) - 12. Mettre à jour logiciel - 1. USB' et confirmer la double question avec la touche 
- **ORDINATEUR:** Exécuter le programme 'Agrónic Metteur à jour'.
- **ORDINATEUR:** Cliquer sur 'Parcourir' et sélectionner le fichier préalablement téléchargé.
- Connecter le câble USB mini USB entre l'ordinateur et l'Agrónic.
- **ORDINATEUR:** Appuyer sur le bouton 'Connecter' et vérifier que le bouton 'Mettre à jour' passe au vert.
- **ORDINATEUR:** Appuyer sur 'Mettre à jour' et attendre la fin complète du processus (suivi via la barre de progression). Une fois terminé, si l'appareil ne redémarre pas tout seul, le déconnecter de l'alimentation et le reconnecter manuellement.
- **AGRÓNIC:** Vérifier que la version a bien été mise à jour en accédant de nouveau à la section 'CON - Agrónic'.
- **AGRÓNIC:** Remettre les vis.

# 3.1. MISE À JOUR BASE DE RELAIS DE L'AGRÓNIC 4500 ET MODULE D'EXPANSION ME2

Pour mettre à jour la base de relais, il est nécessaire de télécharger la version correspondante depuis le lien ci dessous, de disposer d'un câble USB vers mini USB et d'avoir accès à internet.

Version base Agrónic 4500 - ME2

Une fois le logiciel téléchargé, suivez les étapes ci dessous pour effectuer la mise à jour:

- **AGRÓNIC:** Couper l'alimentation de l'Agrónic et l'ouvrir pour accéder à l'intérieur, puis connecter le câble au connecteur mini USB situé sur la plaque de base, comme indiqué sur l'image.
  - Modèle boîtier: Retirer les 4 vis du clavier et le soulever.
  - Modèle encastré: Retirer les 6 vis latérales à l'arrière et séparer le clavier du tiroir.
- **AGRÓNIC:** Placer l'interrupteur sur la position 'Enregistrer' et réalimenter l'Agrónic.

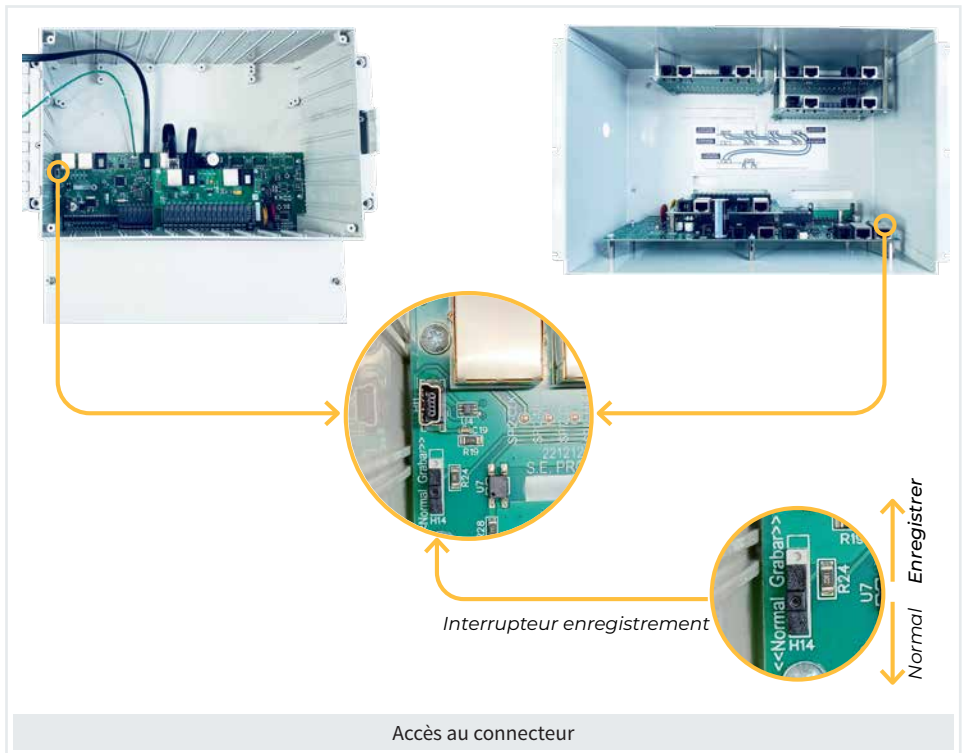

- **ORDINATEUR:** Exécuter le programme 'Agrónic Metteur à jour'.
- **ORDINATEUR:** Cliquer sur 'Parcourir' » et sélectionner le fichier préalablement téléchargé.
- Connecter le câble USB mini USB entre l'ordinateur et l'Agrónic.
- **ORDINATEUR:** Appuyer sur le bouton 'Connecter' et vérifier que le bouton 'Mettre à jour' passe au vert.
- **ORDINATEUR:** Appuyer sur 'Mettre à jour' et attendre la fin complète du processus (suivi via la barre de progression).
- **AGRÓNIC:** Couper l'alimentation du contrôleur, remettre l'interrupteur sur la position 'Normal' et déconnecter le câble mini USB.
- **AGRÓNIC:** Réalimenter le contrôleur et vérifier que la version a bien été mise à jour en accédant à 'CON - 18. Agrónic - appuyer sur '1' (pour l'Agrónic 4500) ou à 'CON - 15. Modules - F4' et sélectionner le numéro de module (pour le Module d'expansion ME2).
- **AGRÓNIC:** Remettre les vis.

## 4 MISE À JOUR DU MODULE D'EXPANSION ME1

Pour mettre à jour le Module d'expansion ME1, il est nécessaire de télécharger la version correspondante depuis le lien suivant, de disposer d'un câble USB ou mini USB et d'avoir accès à internet.

Version Module expansion ME1

Une fois le logiciel téléchargé, suivez les étapes ci dessous pour effectuer la mise à jour:

- **MODULE:** Déconnecter l'alimentation du module et l'ouvrir pour accéder à l'intérieur. Une fois ouvert, connecter le câble au connecteur mini USB situé sur la carte, comme indiqué sur l'image.

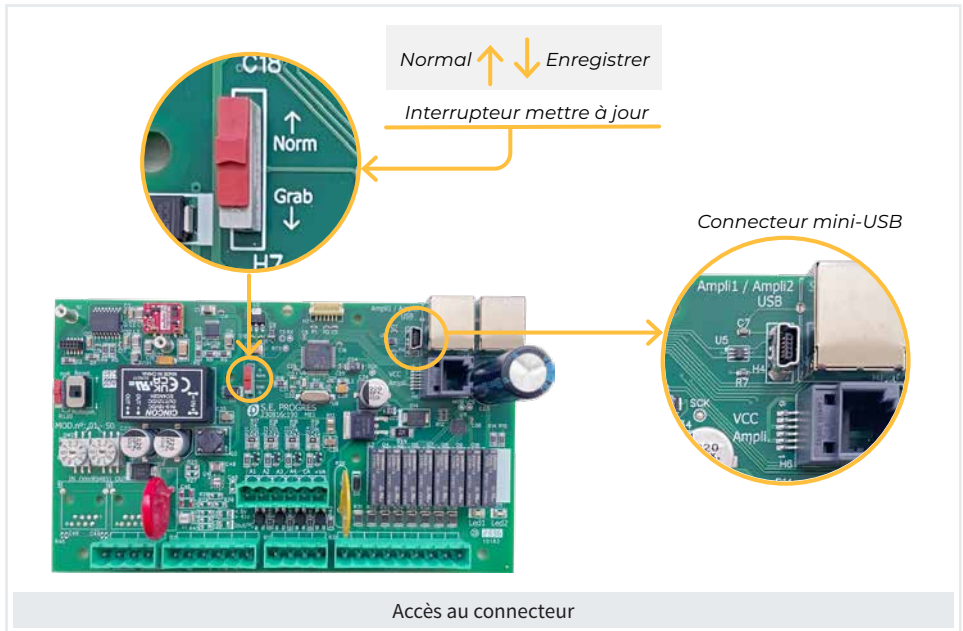

- **MODULE:** Placer l'interrupteur sur la position 'Enregistrer' et réalimenter le module.
- **ORDINATEUR:** Exécuter le programme 'Agrónic Metteur à jour'.
- **ORDINATEUR:** Cliquer sur 'Parcourir' et sélectionner le fichier préalablement téléchargé.
- Connecter le câble USB mini USB entre l'ordinateur et le module.

- **ORDINATEUR:** Appuyer sur le bouton 'Connecter' et vérifier que le bouton 'Mettre à jour' passe au vert.
- **ORDINATEUR:** Sélectionner l'option 'Exécuter programme' dans le programme de mise à jour.
- **ORDINATEUR:** Appuyer sur 'Mettre à jour' et attendre la fin complète du processus (suivi via la barre de progression).
- **MODULE:** Couper l'alimentation du module, remettre l'interrupteur sur la position « Normal » et déconnecter le câble mini USB.
- **AGRÓNIC:** Réalimenter le module et vérifier que la version a bien été mise à jour en allant à 'CON - 15. Modules - F4' et en sélectionnant le numéro de module.

# 5 ACTUALIZACIÓN DEL AGRÓNIC 5500

Pour mettre à jour l'Agrónic 5500, il est nécessaire de télécharger la version correspondante depuis les liens indiqués ci dessous, de disposer d'un câble USB vers mini USB et d'avoir accès à internet. Avant cela, il faut connaître la **version actuelle du contrôleur**, car en fonction de celle ci vous téléchargerez un fichier ou un autre.

Pour connaître la version de l'Agrónic:  
'CON - Agrónic' et appuyer sur 'Entrer'.

```
AGRÓNIC 5500 CONSULTATION
NS: 12345 V:1.34
Vcc: 12.2 V V.Sal.: si
Base: si
Modem 4G
AgroBee-L 868
```

Pour connaître le type de micro de l'Agrónic:  
'CON - Agrónic' et appuyer sur '1'.

```
CONSULTATION INTERNE
Ver. IAP: 2.01 Base: 1.04
PCB: c154
FRAM: 76 %
ED: 0000000000
```

Agrónic 5500 v0  
"c134\_A5500.hex"



Pour Agrónic 5500 avec Versión 0

Agrónic 5500 v1  
"c154\_A5500.hex"



Pour Agrónic 5500 avec Versión 1



### Important

- N'installez pas une version **v0** sur un appareil avec version **v1**, et inversement. Sinon, l'appareil pourrait se bloquer et il serait nécessaire de l'envoyer à l'usine pour réparation.

Une fois le logiciel correspondant téléchargé, suivez les étapes ci dessous pour effectuer la mise à jour:

- **AGRÓNIC:** Ouvrir le contrôleur pour accéder à l'intérieur et connecter le câble mini USB au connecteur correspondant sur la plaque.

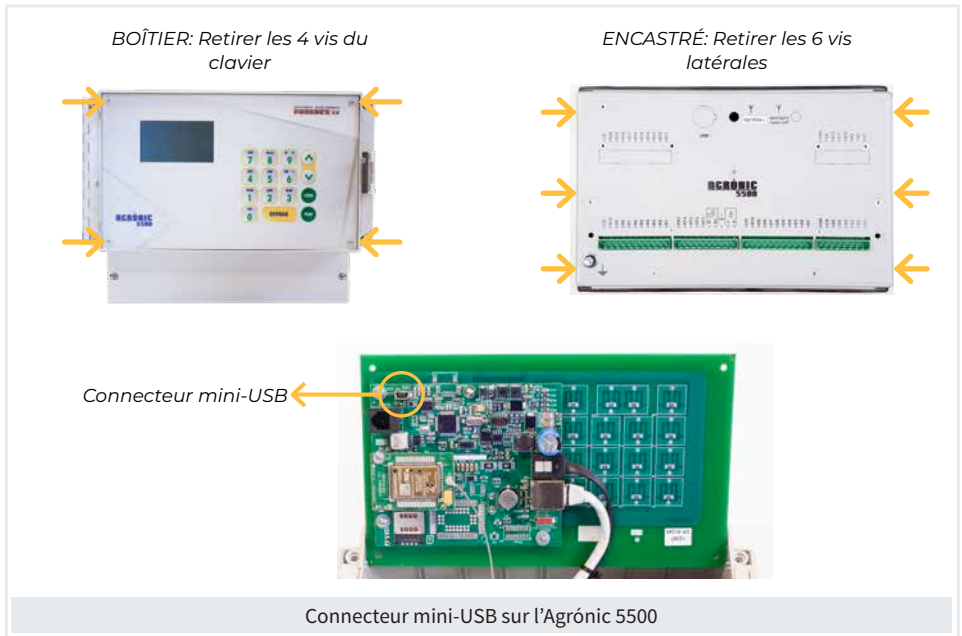

- **AGRÓNIC:** Avec l'appareil sous tension, aller au menu: 'FUN - 4. Paramètres - 12. Installateur (code: 0429) - 10. Mettre à jour logiciel'. Confirmer les deux questions qui apparaissent à l'écran.
- **ORDINATEUR:** Exécuter le programme 'Agrónic Metteur à jour'.
- **ORDINATEUR:** Cliquer sur 'Parcourir' et sélectionner le fichier préalablement téléchargé.
- Connecter le câble USB mini USB entre l'ordinateur et l'Agrónic.
- **ORDINATEUR:** Appuyer sur le bouton 'Connecter' et vérifier que le bouton 'Mettre à jour' passe au vert.
- **ORDINATEUR:** Appuyer sur 'Mettre à jour' et attendre la fin complète du processus (suivi via la barre de progression). Une fois terminé, si l'appareil ne redémarre pas tout seul, le déconnecter de l'alimentation et le reconnecter manuellement.
- **AGRÓNIC:** Vérifier que la version a bien été mise à jour en accédant de nouveau à la section 'CON - 11. Agrónic'.

## 5.1. MISE À JOUR DE LA BASE DE RELAIS DE L'AGRÓNIC 5500

Pour mettre à jour la base de relais, il est nécessaire de télécharger la version correspondante depuis le lien indiqué ci dessous, de disposer d'un câble USB vers mini USB et d'avoir accès à internet.

Version base Agrónic 5500

Une fois le logiciel téléchargé, suivez les étapes ci dessous pour effectuer la mise à jour:

- **AGRÓNIC:** Couper l'alimentation de l'Agrónic et l'ouvrir pour accéder à l'intérieur, puis connecter le câble au connecteur mini USB situé sur la carte de base, comme indiqué sur l'image.
  - Modèle boîtier: Retirer les 4 vis du clavier et le soulever.
  - Modèle encastré: Retirer les 6 vis latérales à l'arrière et séparer le clavier du tiroir.
- **AGRÓNIC:** Placer l'interrupteur sur la position 'Enregistrer' et réalimenter l'Agrónic.

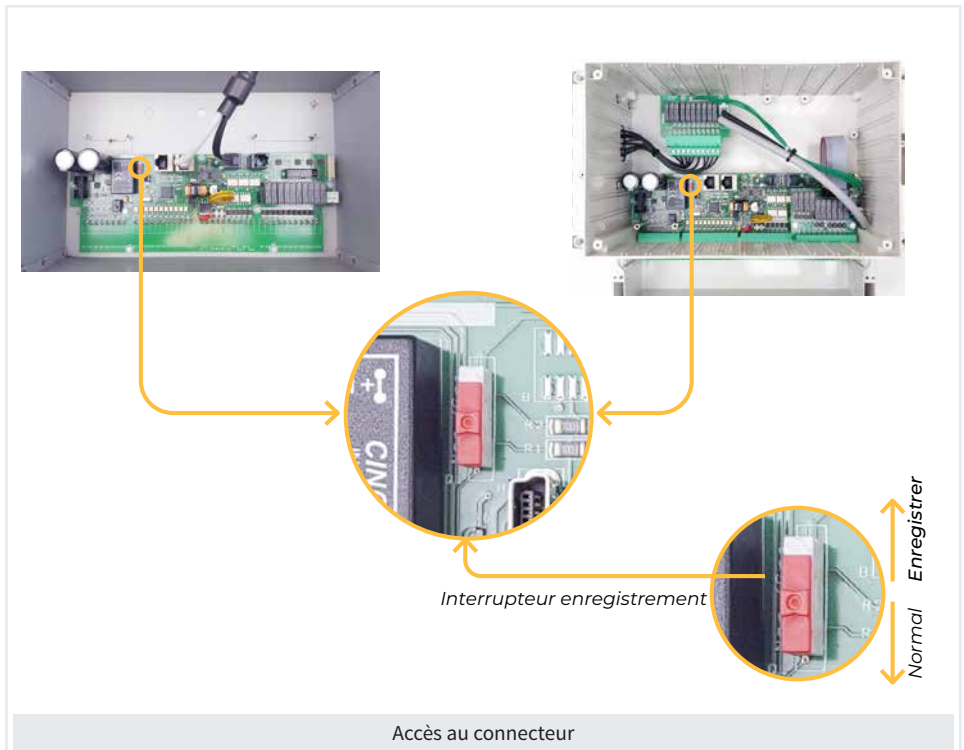

- **ORDINATEUR:** Exécuter le programme ‘Agrónic Metteur à jour’.
- **ORDINATEUR:** Cliquer sur ‘Parcourir’ et sélectionner le fichier préalablement téléchargé.
- Connecter le câble USB mini USB entre l’ordinateur et l’Agrónic.
- **ORDINATEUR:** Appuyer sur le bouton ‘Connecter’ et vérifier que le bouton ‘Mettre à jour’ passe au vert.
- **ORDINATEUR:** Appuyer sur ‘Mettre à jour’ et attendre la fin complète du processus (suivi via la barre de progression).
- **AGRÓNIC:** Couper l’alimentation du contrôleur, remettre l’interrupteur sur la position ‘Normal’ et déconnecter le câble mini USB.
- **AGRÓNIC:** Réalimenter le contrôleur et vérifier que la version a bien été mise à jour en allant à ‘CON - 11. Agrónic - appuyer sur ‘1’.
- **AGRÓNIC:** Remettre les vis.

# 6 MISE À JOUR DE L'AGRÓNIC BIT

Pour mettre à jour l'Agrónic Bit, il est nécessaire de télécharger la version correspondante depuis les liens indiqués ci dessous, de disposer d'un câble USB vers mini USB et d'avoir accès à internet. Avant cela, il faut connaître la version actuelle du contrôleur, car en fonction de celle ci vous téléchargerez un fichier ou un autre.

Pour connaître la version de l'Agrónic:  
'**CON - Agrónic**' et appuyer sur '**Entrer**'.

```
CONSULTATION AGRÓNIC
NS: 12345  V:2.16
V.Bat.: 07.7V      Vcc.: 12.1V
Niveau de batterie 70%  P:000%
Modem
AgroBee-L 868
```

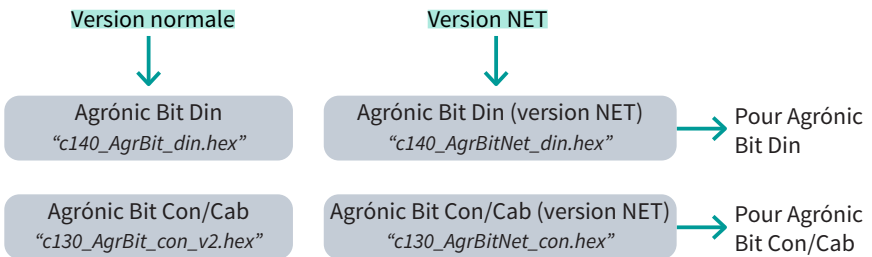

**!** Important

- N'installez pas une version **Din** sur un appareil version **Con/Cab**, et inversement. Sinon, l'appareil pourrait se bloquer et il serait nécessaire de l'envoyer à l'usine pour réparation.
- Sur les appareils avec une version inférieure à 1.73 toutes les données de l'appareil telles que programmes, enregistrements, etc. seront effacées, sans possibilité de sauvegarde.

Une fois le logiciel correspondant téléchargé, suivez les étapes ci dessous pour effectuer la mise à jour:

- **AGRÓNIC:** Ouvrir le contrôleur pour accéder à l'intérieur et connecter le câble mini USB au connecteur correspondant sur la plaque.

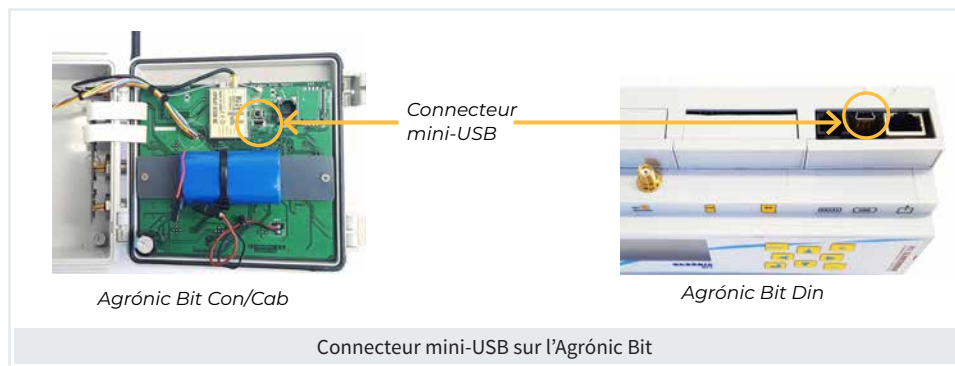

- **AGRÓNIC:** Avec l'appareil sous tension, aller au menu: 'FUN - 4. Paramètres - 9. Installateur (code: 0429) - 8. Mettre à jour logiciel'.
- **ORDINATEUR:** Exécuter le programme 'Agrónic Metteur à jour'.
- **ORDINATEUR:** Cliquer sur 'Parcourir' et sélectionner le fichier préalablement téléchargé.
- Connecter le câble USB mini USB entre l'ordinateur et l'Agrónic.
- **ORDINATEUR:** Appuyer sur le bouton 'Connecter' et vérifier que le bouton 'Mettre à jour' passe au vert.
- **ORDINATEUR:** Appuyer sur 'Mettre à jour' et attendre la fin complète du processus (suivi via la barre de progression). Une fois terminé, si l'appareil ne redémarre pas tout seul, le déconnecter de l'alimentation et le reconnecter manuellement.
- **AGRÓNIC:** Vérifier que la version a bien été mise à jour en accédant de nouveau à la section 'CON - 7. Agrónic'.

# 7 MISE À JOUR DE L'AGROBEE L

Pour mettre à jour le module AgroBee L, il est nécessaire de télécharger la version correspondante depuis le lien suivant, de disposer d'un câble USB vers mini USB et d'avoir accès à internet.

## Module AgroBee-L

Une fois le logiciel correspondant téléchargé, suivez les étapes ci dessous pour effectuer la mise à jour:

- **MODULE:** Se rendre au module et l'éteindre (OFF) au moyen de l'interrupteur d'alimentation (de ON à OFF).
- **MODULE:** Placer l'autre interrupteur sur la position d'enregistrement (selon le schéma, vers le bas). Par défaut, il est en position 'Normal'.
- **MODULE:** Mettre le module en marche (ON) au moyen de l'interrupteur (de OFF à ON).

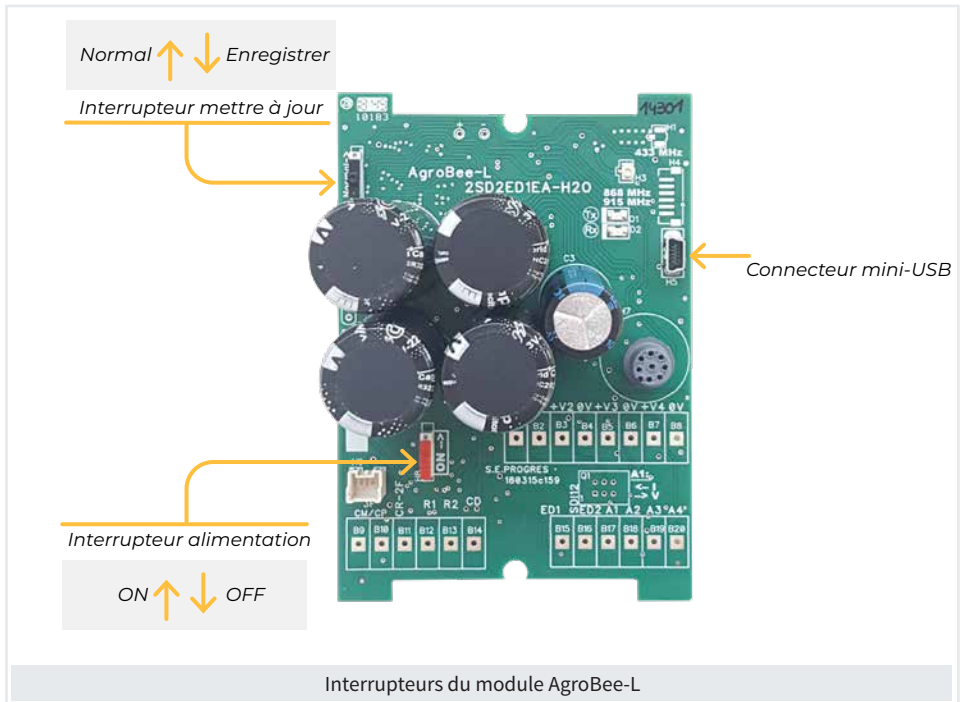

- **ORDINATEUR:** Exécuter le programme 'Agrónic Metteur à jour'.
- **ORDINATEUR:** Cliquer sur 'Parcourir' » et sélectionner le fichier préalablement téléchargé.
- Connecter le câble USB mini USB entre l'ordinateur et le module.
- **ORDINATEUR:** Appuyer sur le bouton 'Connecter' et vérifier que le bouton 'Mettre à jour' passe au vert.
- **ORDINATEUR:** Appuyer sur 'Mettre à jour' et attendre la fin complète du processus (suivi via la barre de progression).
- **MODULE:** Une fois terminé, éteindre le module (de ON à OFF), déconnecter le câble mini USB et remettre l'interrupteur sur la position 'Normal'.
- **MODULE:** Mettre le module en marche (ON) au moyen de l'interrupteur (de OFF à ON).
- **AGRÓNIC:** Attendre que le module établisse la communication avec le contrôleur. Ensuite, accéder de nouveau à la section 'CON - Communication/Modules' et sélectionner le numéro du module AgroBee L pour vérifier que la mise à jour a été effectuée correctement.

## 7.1. MISE À JOUR DU LECTEUR SANS FIL

Pour mettre à jour le lecteur sans fil, il est nécessaire de télécharger la version correspondante depuis le lien suivant, de disposer d'un câble USB vers mini USB et d'avoir accès à internet.

### Lecteur sans fil

Une fois le logiciel correspondant téléchargé, suivez les étapes ci dessous pour effectuer la mise à jour:

- **LECTEUR:** Se rendre au lecteur et l'éteindre (OFF) au moyen de l'interrupteur d'alimentation (de ON à OFF).
- **LECTEUR:** Retirer le capot supérieur du lecteur pour accéder à l'intérieur.



- **LECTEUR:** Placer l'interrupteur à l'intérieur du lecteur sur la position d'enregistrement (par défaut, il est en position 'Normal') et mettre l'autre interrupteur d'alimentation en marche (de OFF à ON).

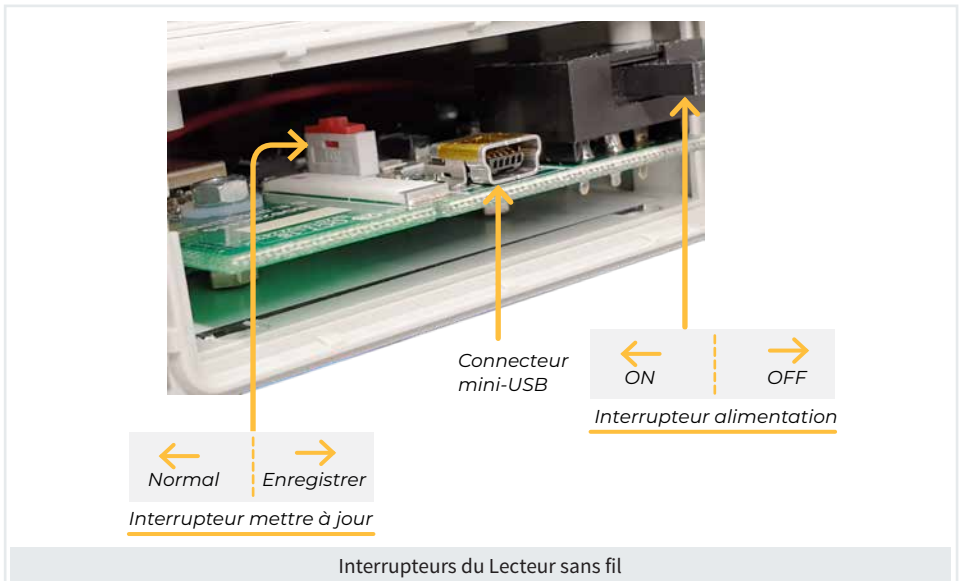

- **ORDINATEUR:** Exécuter le programme ‘Agrónic Metteur à jour’.
- **ORDINATEUR:** Cliquer sur ‘Parcourir’ et sélectionner le fichier préalablement téléchargé.
- Connecter le câble USB mini USB entre l’ordinateur et le lecteur.
- **ORDINATEUR:** Appuyer sur le bouton ‘Connecter’ et vérifier que le bouton ‘Mettre à jour’ passe au vert.
- **ORDINATEUR:** Appuyer sur ‘Mettre à jour’ et attendre la fin complète du processus (suivi via la barre de progression).
- **LECTEUR:** Une fois terminé, éteindre le lecteur (de ON à OFF), déconnecter le câble mini USB et remettre l’interrupteur sur la position ‘Normal’.
- **LECTEUR:** Mettre le lecteur en marche au moyen de l’interrupteur (de OFF à ON).
- **LECTEUR:** Vérifier la version mise à jour sur l’écran principal.

AGROBEE-L  
LECTEUR V1.xx

# 8 MISE À JOUR DE TRANSMETTEUR MULTI-FONCTION

Pour mettre à jour le transmetteur, il est nécessaire de télécharger la version correspondante depuis le lien indiqué ci dessous, de disposer d'un câble USB vers mini USB et d'avoir accès à internet.

## Transmetteur Multifonction

Une fois le logiciel correspondant téléchargé, suivez les étapes ci dessous pour effectuer la mise à jour:

- **TRANSMISOR:** Couper l'alimentation du transmetteur et retirer les 4 vis du capot supérieur.
- **TRANSMISOR:** Placer l'autre interrupteur existant à l'intérieur du transmetteur sur la position d'enregistrement (par défaut, il est en position 'Normal').
- **TRANSMISOR:** Réalimenter le transmetteur et connecter le câble, l'extrémité USB à l'ordinateur et l'extrémité mini USB au transmetteur, comme indiqué sur l'image suivante.

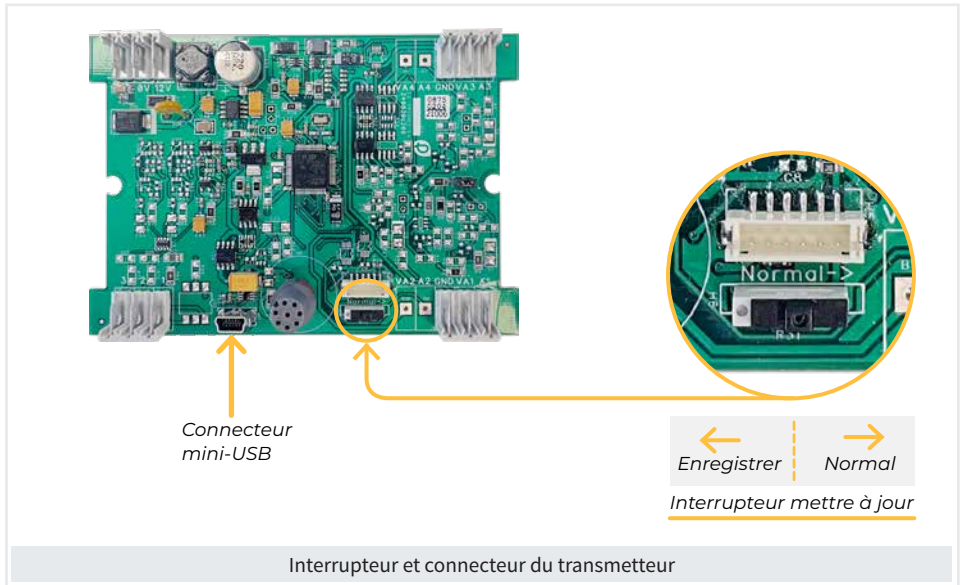

- **ORDINATEUR:** Exécuter le programme 'Agronic Metteur à jour'.
- **ORDINATEUR:** Cliquer sur 'Parcourir' et sélectionner le fichier préalablement téléchargé.

- **ORDINATEUR:** Appuyer sur le bouton 'Connecter' et vérifier que le bouton 'Mettre à jour' passe au vert.
- **ORDINATEUR:** Appuyer sur 'Mettre à jour' et attendre la fin complète du processus (suivi via la barre de progression).
- **TRANSMISOR:** Une fois terminé, couper l'alimentation du transmetteur, déconnecter le câble mini USB et remettre l'interrupteur sur la position 'Normal'.
- **TRANSMISOR:** Réalimenter le transmetteur et remettre les 4 vis du couvercle supérieur.

**Sistemes Electrònics Progrés, S.A.**

Polígon Industrial, C/ de la Coma, 2 | 25243 El Palau d'Anglesola | Lleida | España  
Tel. 973 32 04 29 | [info@progres.es](mailto:info@progres.es) | [www.progres.es](http://www.progres.es)