

Installazione opzione collegamento Modem in formato scatola

MATERIAL SUMINISTRADO

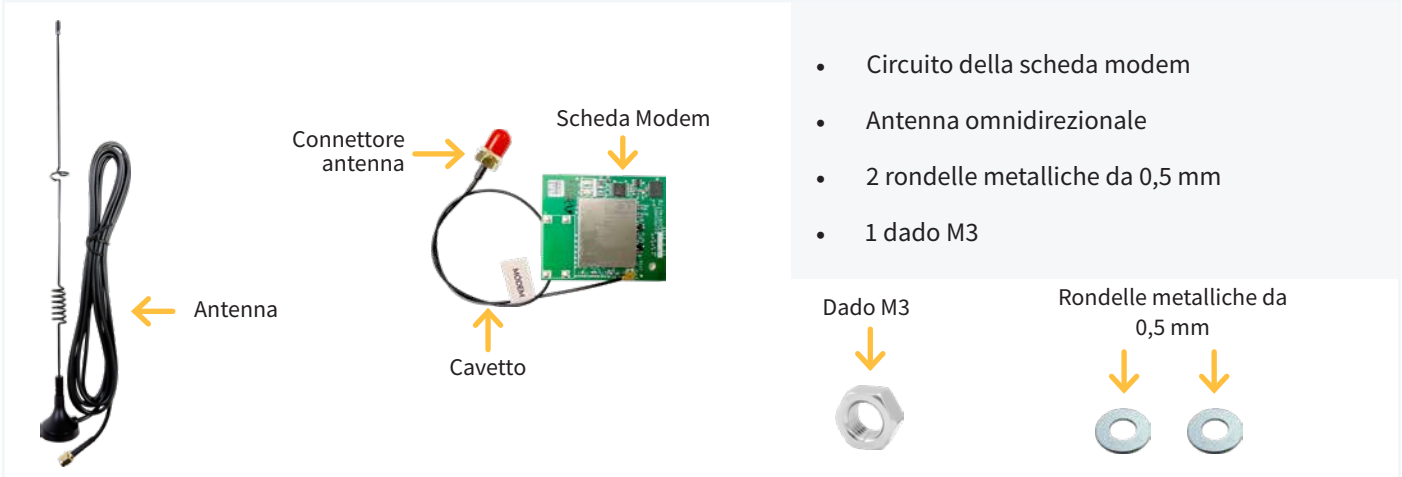

MONTAGGIO FORMATO SCATOLA

! IMPORTANTE

Durante l'installazione di questa opzione, è obbligatorio assicurarsi che l'Agrónic disponga dell'ultima versione del software. Inoltre, nei programmatori di tipo latch, l'installazione deve disporre come minimo di una batteria da 18Ah e di un pannello solare da 20W, garantendo così il corretto funzionamento del sistema.

1 Scollegare l'alimentazione dell'apparecchiatura.

2 Togliere le 4 viti che fissano la tastiera.

3 Sollevare la tastiera e scollegare i 2 cavi che uniscono il circuito della tastiera con il circuito delle uscite.

4 Praticare un foro sul lato destro come indicato nell'immagine.

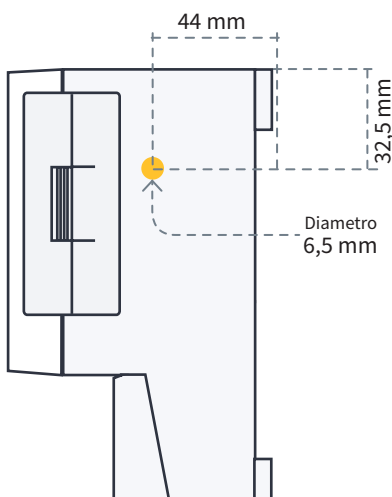

5 Collocare la scheda modem nel punto indicato dietro la tastiera.



6 È importante collocare una rondella sopra e sotto la scheda, come indicato di seguito.

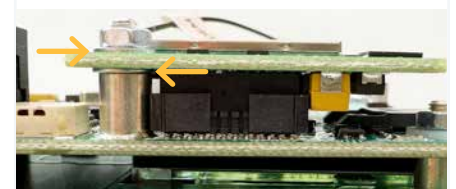

- 7** Collocare il connettore dell'antenna nel foro realizzato e fissarlo mediante rondella Grower e dado.



- 8** Ricollegare i cavi scollegati al punto 3.



- 9** Chiudere l'apparecchiatura collocando le viti e collegare il cavo dell'antenna e l'antenna.



- 10** Al momento di posizionare l'antenna, è importante tenere conto delle seguenti considerazioni:
- Il cavo dell'antenna deve rimanere completamente disteso; non deve restare arrotolato come viene fornito dalla fabbrica.
 - Si raccomanda di installare l'antenna all'esterno del locale tecnico di irrigazione o dell'idrante. Se ciò non è possibile, collocarla il più vicino possibile a una finestra.
 - Non installare il cavo dell'antenna accanto a cavi di potenza, tensione o di variatori di frequenza, poiché ciò può generare interferenze elettromagnetiche.
 - Se la struttura o il tetto sono in lamiera metallica (tipo sandwich), non applicare magneticamente l'antenna direttamente su di essi, poiché il metallo può causare interferenze e compromettere la qualità del segnale di comunicazione.



IMPORTANTE

Non alimentare l'apparecchiatura senza aver prima collegato l'antenna, poiché la scheda potrebbe subire danni.

- 11** Alimentare l'Agrónic e verificare che la scheda venga rilevata correttamente da CONSULTAZIONE - AGRÓNIC.

CONSULTAZIONE AGRÓNIC 2500

NS: 45621 V:3.00

V. Usc.: sì

Vcc: 12,7 v

Modem

AgroBee-L 868 2EA

Installazione opzione collegamento Modem in formato da incasso

MATERIALE FORNITO

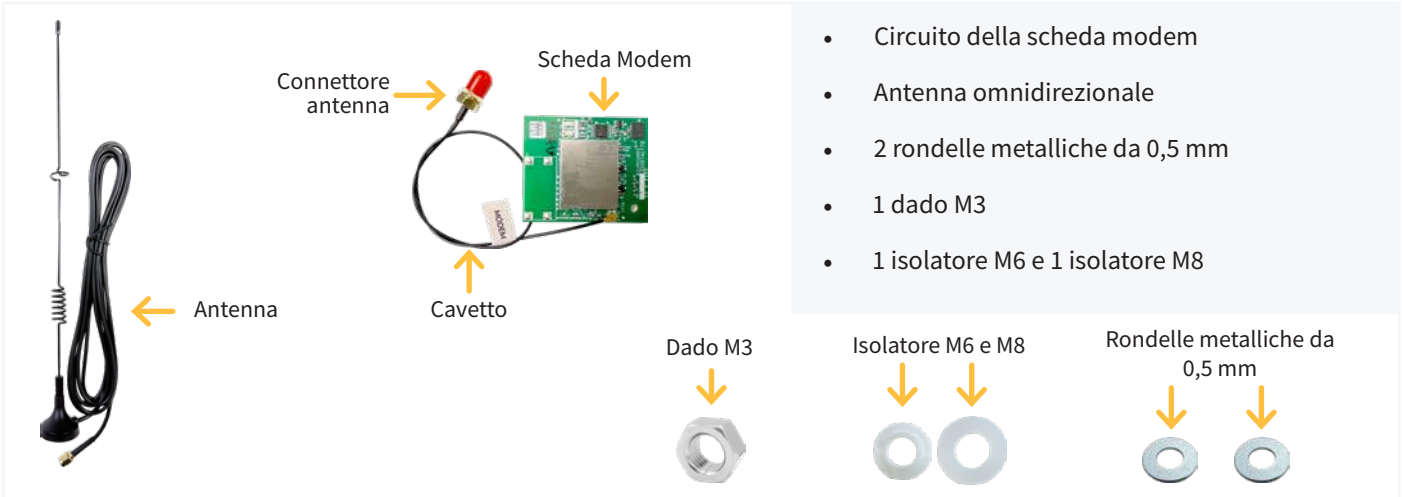

MONTAGGIO FORMATO DA INCASSO

! IMPORTANTE

Durante l'installazione di questa opzione, è obbligatorio assicurarsi che l'Agrónic disponga dell'ultima versione del software. Inoltre, nei programmatori di tipo latch, l'installazione deve disporre come minimo di una batteria da 18Ah e di un pannello solare da 20W, garantendo così il corretto funzionamento del sistema.

1 Scollegare l'alimentazione dell'apparecchiatura.

2 Togliere le 6 viti laterali.

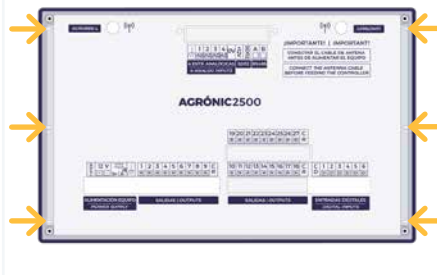

3 Separare la tastiera dal cassetto e scollegare i due cavi.



4 Nel formato da incasso, il foro è già realizzato ed è situato nella parte posteriore del cassetto metallico.

5 Collocare il circuito coordinatore nel punto indicato dietro la tastiera.



6 È importante collocare una rondella sopra e sotto la scheda, come indicato di seguito.

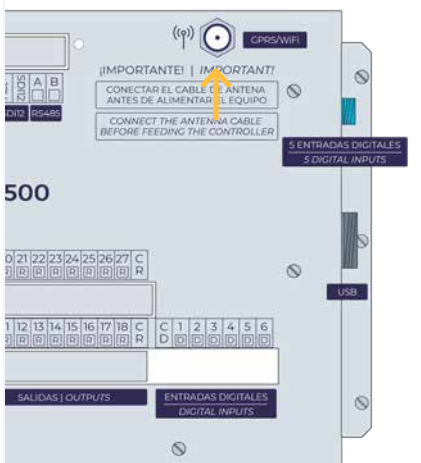
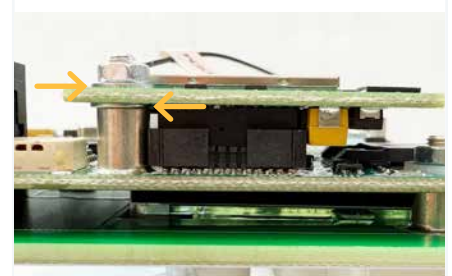

7 Per collocare il connettore dell'antenna, posizionare la rondella M8 all'interno del cassetto e l'isolatore M6 all'esterno, quindi collocare la rondella Grower e il dado.



8 Ricollegare i cavi scollegati al punto 3 come mostrato nell'immagine seguente.



9 Chiudere l'apparecchiatura collocando le viti e collegare il cavo dell'antenna e l'antenna.



10 Al momento di posizionare l'antenna, è importante tenere conto delle seguenti considerazioni:

- Il cavo dell'antenna deve rimanere completamente disteso; non deve restare arrotolato come viene fornito dalla fabbrica.
- Si raccomanda di installare l'antenna all'esterno del locale tecnico di irrigazione o dell'idrante. Se ciò non è possibile, collocarla il più vicino possibile a una finestra.
- Non installare il cavo dell'antenna accanto a cavi di potenza, tensione o di variatori di frequenza, poiché ciò può generare interferenze elettromagnetiche.
- Se la struttura o il tetto sono in lamiera metallica (tipo sandwich), non applicare magneticamente l'antenna direttamente su di essi, poiché il metallo può causare interferenze e compromettere la qualità del segnale di comunicazione.

! IMPORTANTE

Non alimentare l'apparecchiatura senza aver prima collegato l'antenna, poiché la scheda potrebbe subire danni.

11 Alimentare l'Agrónic e verificare che la scheda venga rilevata correttamente da CONSULTAZIONE - AGRÓNIC.

CONSULTAZIONE AGRÓNIC 2500

NS: 45621 V:3.00

V. Usc.: sì

Vcc: 12,7 v

Modem

AgroBee-L 868 2EA